

UA

ПОРЯДОК МОНТАЖУ

УВАГА! Під час монтажу елементи необхідно класти на м'якій та чистій підкладці, напр.: рушник, ковдра. Не монтувати меблі на дивані, войлоці і т.п. **Недотримання вказівок виробника може спричинити подряпання поверхні меблів.**

1. Прикрутити вішачки **g2** шурупами **e4**.
2. Просвердлити в стіні отвори під дюбелі.

УВАГА! Кріплення меблів до стіни повинен виконувати спеціаліст. Перед кріпленням меблів до стіни потрібно переконатися у придатності стіни (матеріалу, з якого виготовлена стіна) для даних цілей, підібрати відповідні дюбелі. Перевірте міцність та якість цього кріплення.

3. Забити дюбелі і вкрутити шурупи.
4. Повісити дзеркало на стіну і відрегулювати.

RU

ОЧЕРЕДНОСТЬ МОНТАЖА

ВНИМАНИЕ! Во время монтажа элементы следует класть на мягкую и чистую подкладку, например, полотенце, одеяло. Не монтировать мебель на диване, войлоке и т.п. **Несоблюдение указаний производителя может привести к появлению царапин на поверхности мебели.**

1. Прикрутить вешалки **g2** шурупами **e4**.
2. Просверлить в стене отверстия под дюбели.

ВНИМАНИЕ! Крепление мебели к стене может проводить только компетентное лицо. Перед креплением мебели к стене необходимо убедиться, можно ли к данной стене крепить мебель, подобрать соответствующий крепежный штифт. Проверьте качество и прочность этого крепления.

3. Вбить дюбеля и вкрутить шурупы.
4. Повесить зеркало на стену и отрегулировать.

Фурнітура | Фурнитура

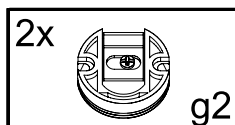
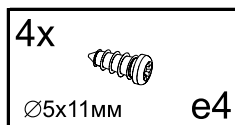

Шановний Клієнте!

Всі зауваження та скарги слід пред'являти за місцем купівлі меблів.

Увага! Не монтувати елементи у випадку їх деформації або при наявності інших недоліків. Поверхню меблів слід протирати вологою ганчіркою або паперовим рушником.

Не застосовувати хімічні засоби чистки!

Уважаемый Клиент!

Все замечания и жалобы следует предъявлять по месту покупки мебели.

Внимание! Не монтировать элементы в случае их деформации или при наличии других недостатков. Поверхность мебели следует протирать влажной тряпкой или бумажным полотенцем.

Не использовать чистящие химические средства!

ІНСТРУКЦІЯ МОНТАЖУ | ИНСТРУКЦИЯ МОНТАЖА

Н.ЙОРК

Дзеркало / Зеркало

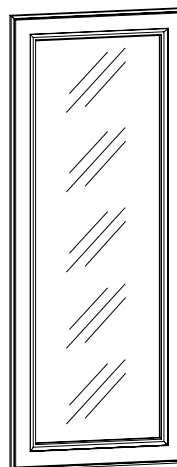

GLUS_50

висота 119,5 см
ширина 47,5 см
глибина 2,5 см

высота 119,5 см
ширина 47,5 см
глубина 2,5 см

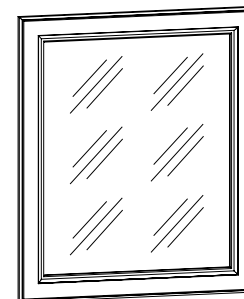

GLUS_60

висота 75,5 см
ширина 60 см
глибина 2,5 см

высота 75,5 см
ширина 60 см
глубина 2,5 см

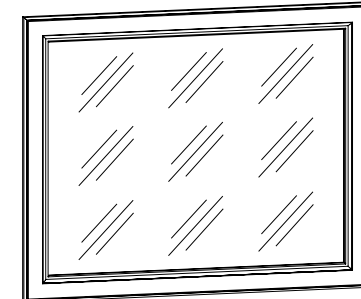

GLUS_90

висота 75,5 см
ширина 90 см
глибина 2,5 см

высота 75,5 см
ширина 90 см
глубина 2,5 см

УВАГА !!!

Шановний Клієнте!

У разі виявлення в комплектації пакета відсутності будь-якого елемента або наявності браку

обов'язково!!! -

етикетку-ярлик з даного пакета і **інструкцію монтажу** з відміткою кода цього елемента повернути продавцю.

При відсутності **етикетки-ярлика** рекламація не приймається!

ВНИМАНИЕ !!!

Уважаемый Клиент!

В случае обнаружения в комплектации пакета отсутствия какого-либо элемента или наличия браку

обязательно!!!! -

этикетку-ярлык с данного пакета и **инструкцию монтажа** с пометкой кода этого элемента вернуть продавцу.

При отсутствии **этикетки-ярлика** рекламація не принимается!



Виробник:

ТзОВ "ГЕРБОР-ХОЛДІНГ"
Україна, м. Володимир-Волинський
вул. Луцька, 211а
тел.: 2-33-33; 2-29-03



Производитель:

ТОО "ГЕРБОР-ХОЛДИНГ"
Украина, г. Владимир-Волынский
ул. Луцкая, 211а
тел.: 2-33-33; 2-29-03

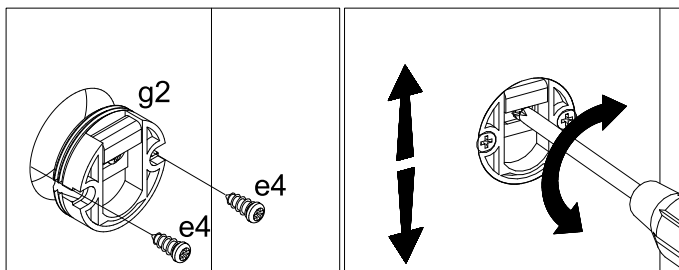
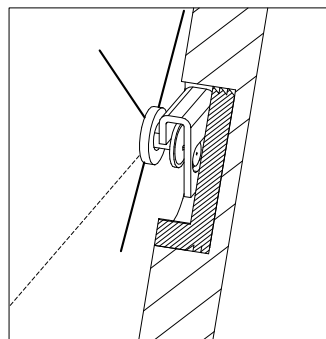
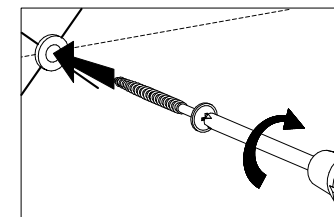
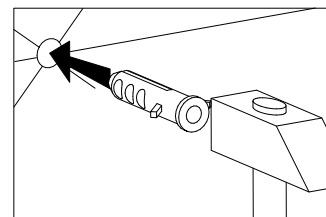
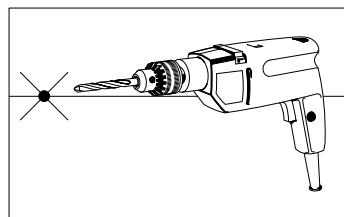
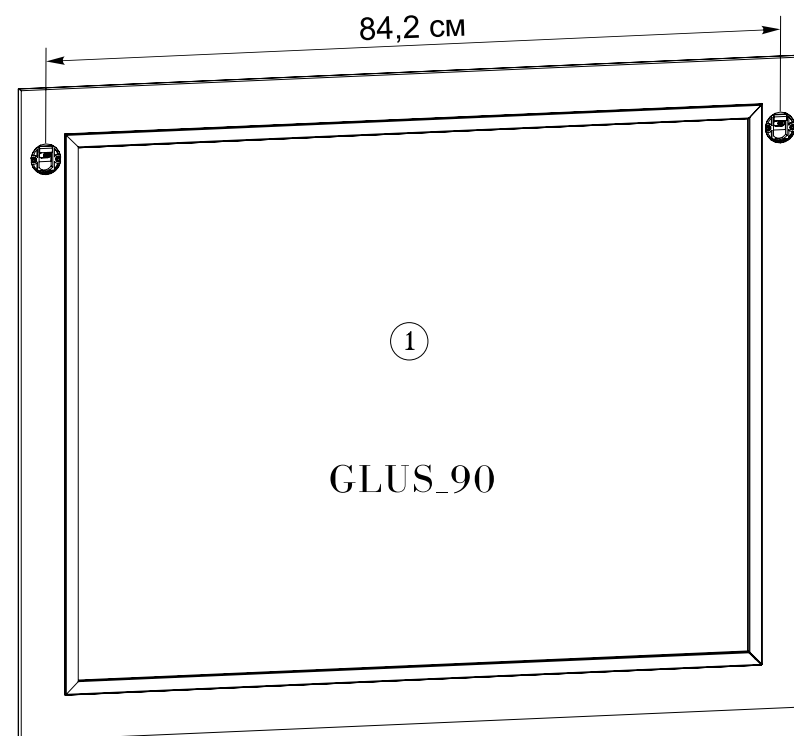
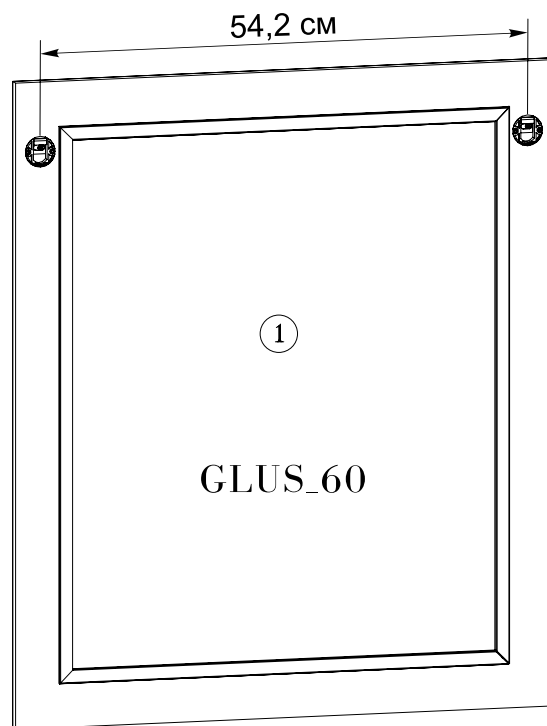
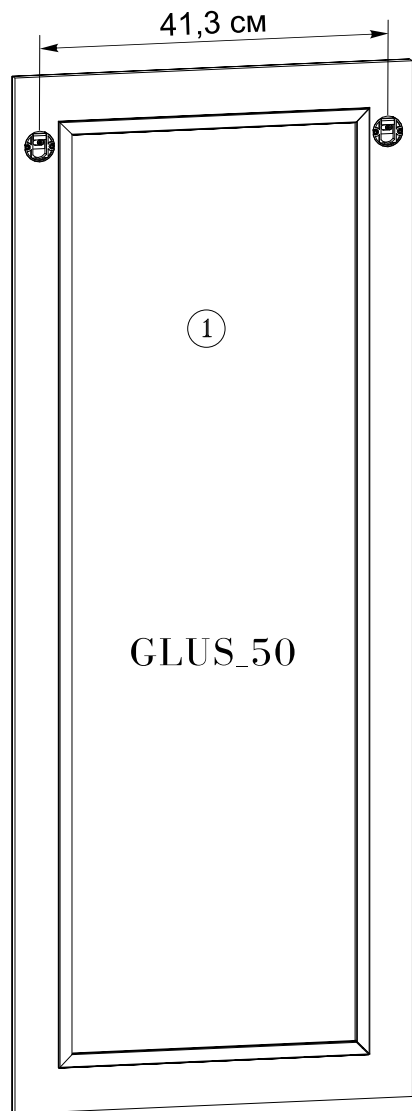

Номер елемента	Розміри	Код	Номер пакета
Номер елемента	Размеры	Код	Номер пакета

Дзеркало / Зеркало - GLUS_50

1	1194 x 471	SG1-046	1/1
---	------------	---------	-----

Дзеркало / Зеркало - GLUS_60

1	755 x 600	SG1-054	1/1
---	-----------	---------	-----

Дзеркало / Зеркало - GLUS_90

1	755 x 900	SG1-055	1/1
---	-----------	---------	-----